

Sharkoon



TG4
ATX PC CASE

WERSJE OBUDOWY



TG4 RGB
(4x 120 mm
wentyle RGB LED)



TG4 Red
(4x 120 mm
wentyle LED)

TG4 Blue
(4x 120 mm
wentyle LED)

KONTROLER RGB 4-PORTOWY ADRESOWALNY

TG4 RGB zawiera 4-portowy adresowalny kontroler RGB do podłączenia do płyty głównej. Pozwala on zmieniać w łatwy sposób kolory i efekty podświetlenia w naszym komputerze, a do wyboru aż 16.8 miliona opcji.

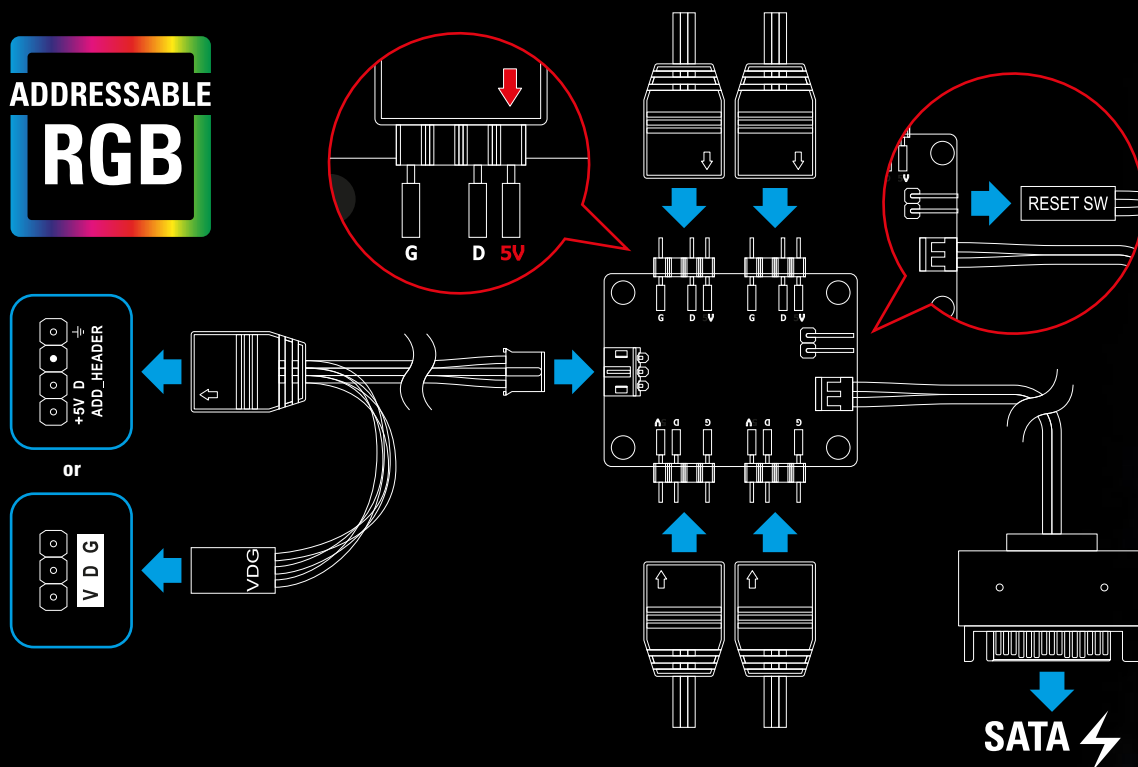

RECZNA ZMIANA KOLORÓW

Obudowa TG4 RGB ma także ręczną zmianę kolorów przy starszych płytach głównych bez obsługi RGB. Po podłączeniu kabla SATA do zasilania kontrolera, wentylatory zaczną świecić w jednym z 14 kolorów RGB lub można je także wyłączyć całkowicie, a wszystko przez przycisk Reset na górze obudowy.

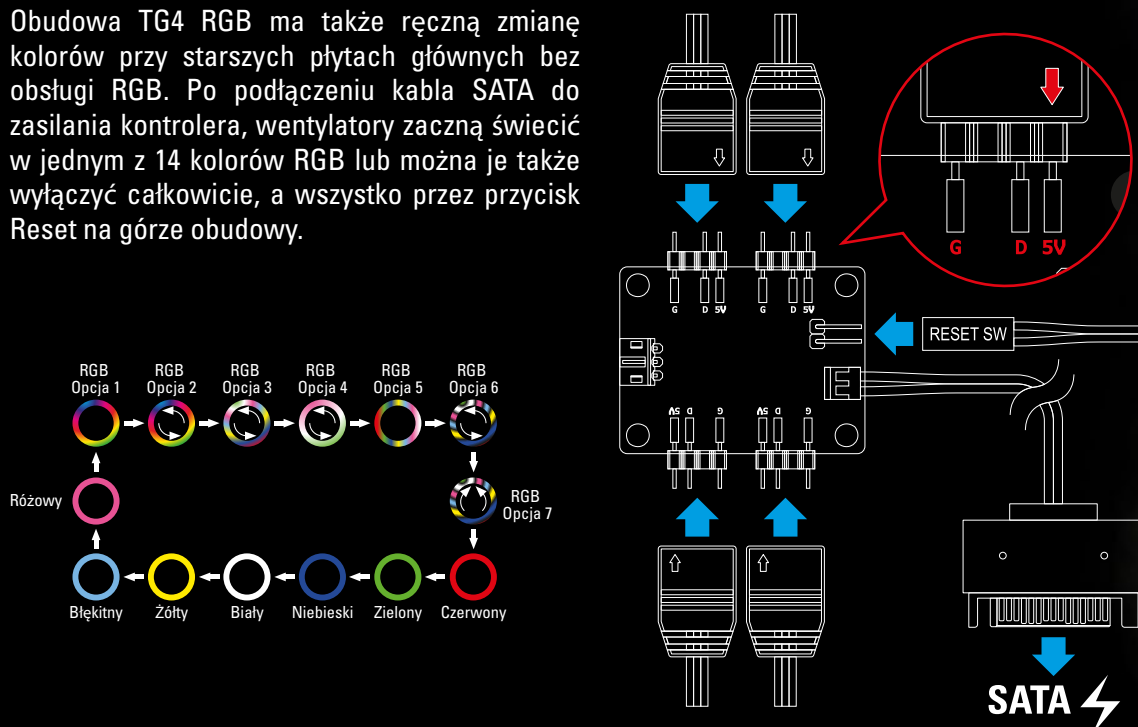

KOMPAKTOWY DEZAJN W ŚRODKU

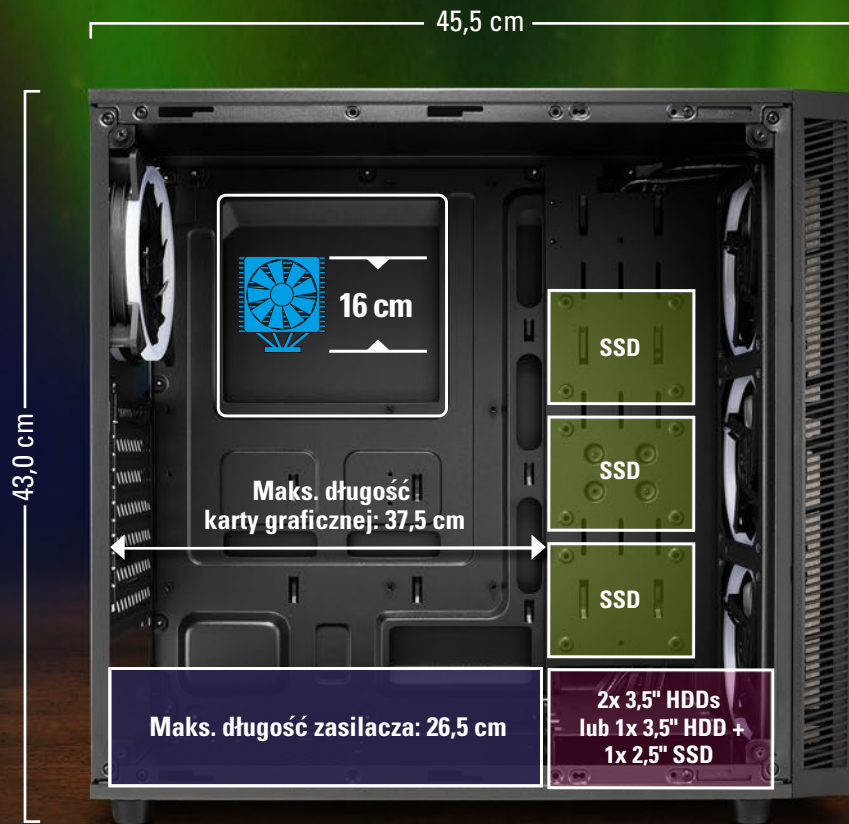

WYSTARCZAJĄCA ILOŚĆ MIEJSCA

Z przodu za wentylatorami mamy trzy sloty na dyski 2.5 cala SSD. Na dole dodatkowo klatka na dyski 3.5 cala. Do tego następne dyski do zamontowania na górze klatki.

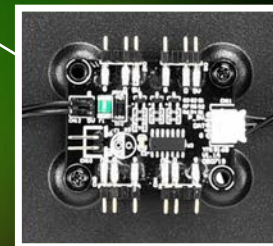

Wersja RGB

4-portowy adresowalny kontroler RGB

KOLOROWE UPORZĄDKOWANIE

4x

120 mm

4x 120mm wentyle
adresowalne RGB lub też
LED jednokolorowe

Zdemowalne filtry
przeciwkurzowe po obu
stronach przedniego panelu

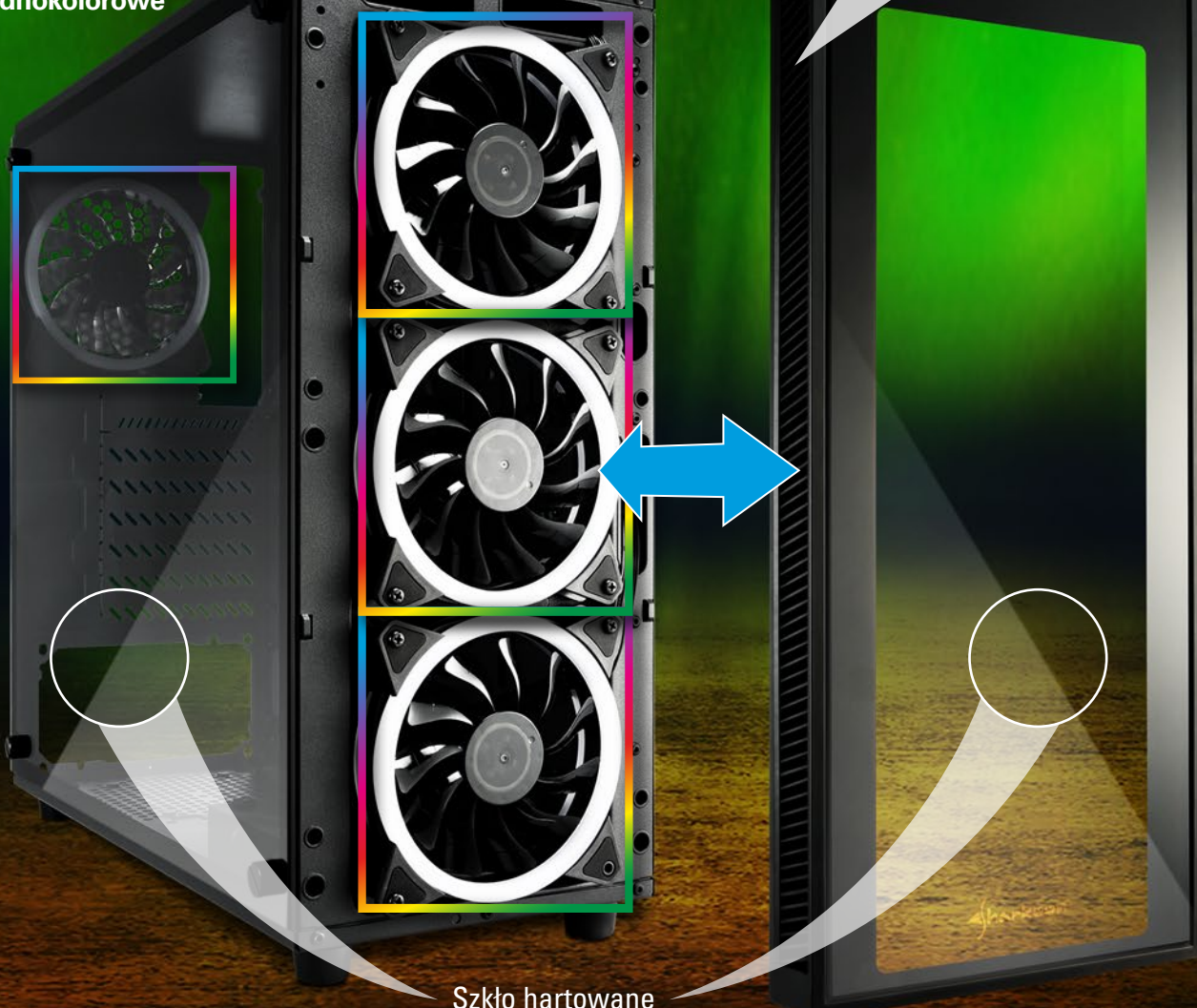

Szkło hartowane



Łatwy dostęp do portów USB 3.0
nad przednim panelem

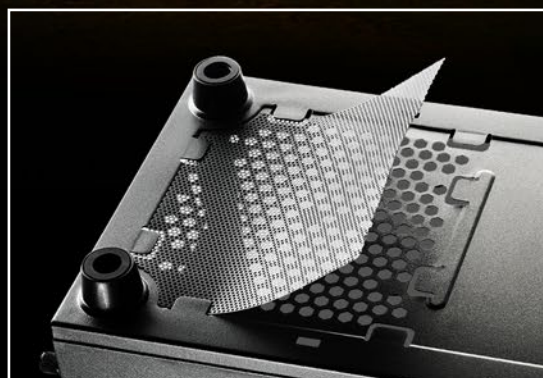

Zdemowalny filtr przeciwkurzowy
na dole

SPECYFIKACJA

TG4 ATX PC CASE

Ogólne:

- Format: ATX
- Gniazda na karty rozszerzeń: 6
- Pomalowana w środku: ✓
- System do uporządkowania kabli: ✓
- Panel boczny Szkło hartowane: ✓
- Kolor obudowy: Czarny
- Dostępne wersje: RGB, Red, Blue
- Waga: 5,3 kg
- Wymiary (dł. x sz. x w.): 45.5 x 20.0 x 43.0 cm

Porty:

- USB 3.0 (górn): 2
- Audio (górn): ✓

Miejsca na dyski i napedy:

- 3,5": 2
- 2,5": 4

Karton

Ilość w boksie: 1
Wymiary (dł. x sz. x w.): 480 x 260 x 515 mm
Waga: 6,3 kg
Taryfa celna numer: 84733080
Wyprodukowano w: Chinach

Konfiguracja wentylatorów:

- Panel przodni: 3x 120 mm wentyle RGB LED (TG4 RGB)
3x 120 mm wentyle LED (TG4 Red/ Blue)
- Panel tylni: 1x 120 mm wentylator RGB LED (TG4 RGB)
1x 120 mm wentylator LED (TG4 Red/ Blue)

Kompatybilność:

- Płyta główna: Mini-ITX, Micro-ATX, ATX
- Maks. długość karty graficznej: 37,5 cm
- Maks. wysokość chłodzenia na procesor: 16 cm
- Maks. długość zasilacza: 26,5 cm

Zawartosc

opakowania:

TG4, Zestaw akcesoriów, Instrukcję, 4-portowy adresowalny kontroler RGB (tylko w wersji RGB)



TG4 RGB



4 044951 026685

TG4 Blue



4 044951 026661

TG4 Red

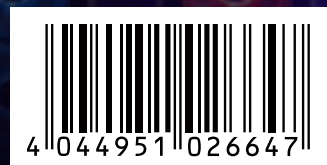

4 044951 026647